

FL・FMシリーズ ミニ卓上旋盤 FL200E（主軸正逆転機能付）

このシリーズは価格を出来るだけ低くおさえることを主眼にした製品です。あまりうるさくない仕事用にはお買い得な機械ですが工作内容によっては、これらの製品が必ずしも適さない場合がありますので、都度弊社にご相談下さい。

本当に小さな旋盤ですが、札幌工場の経験豊かな職人がしっかりと仕上げています。類似品とは一味違います。

（試験成績表添付）

- コンパクトサイズのミニ旋盤です。
- エレクトロニクス制御の無段変速機構によりツマミひとつで 100min^{-1} から 2000min^{-1} まで自由に変速できます。
- 切粉除けのチャックガード、スプラッシュガード、トップスライド、チェンジギアセットを標準装備しています。
- 工作範囲を拡げるアクセサリも豊富に揃っています。
- 鉄・アルミ・真鍮・木材はもちろん、工夫次第でチタン・ステンレス等の切削も可能です。
- イラストを多用した日本語取扱説明書には付録として小冊子「基本的な旋盤作業」がついています。
- 寸法図にて、大きさをご確認下さい。（ロットにより多少異なる場合があります）

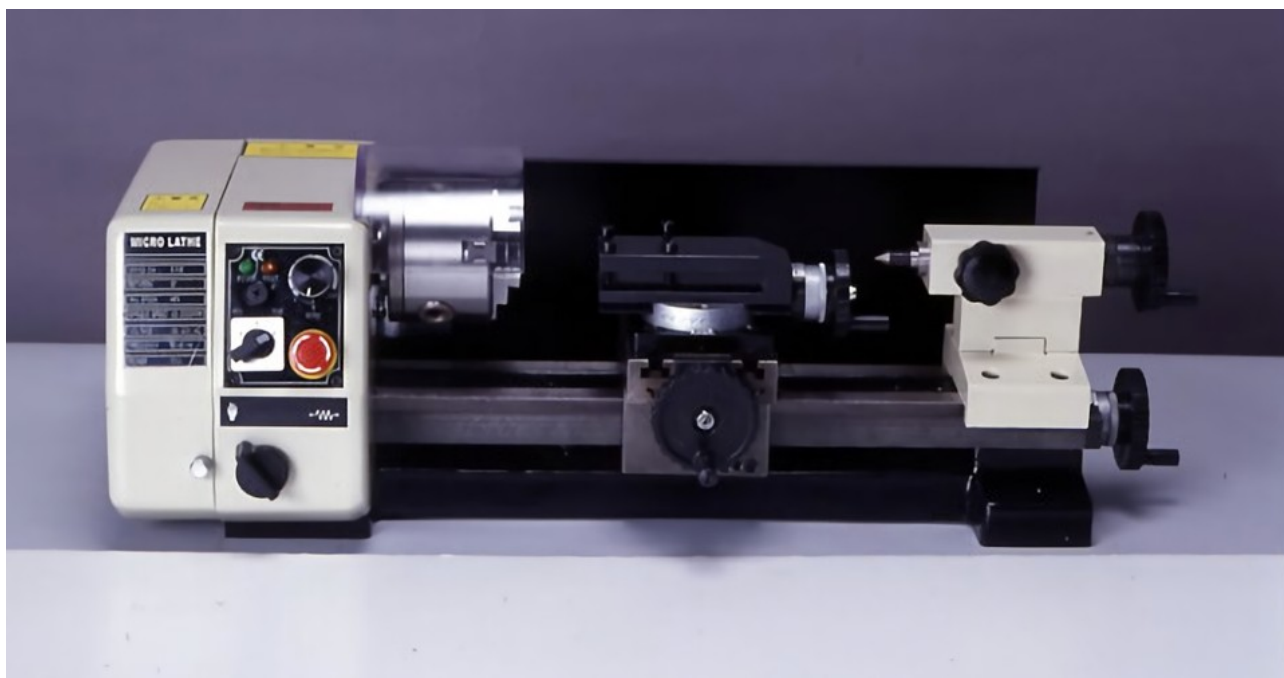

標準装備のトップスライドを取付けた状態



使用例(シングルツールポストにバイトを取付)



トップスライド・ねじ切り用チェンジギアセットが標準装備

仕様



ベッド上振り	140mm
心間	250mm
三爪チャック能力	正爪 30mm 逆爪 70mm
主軸貫通孔	9mm
主軸テーパー	MT2
主軸回転数	100~2000min ⁻¹ 無段
ねじ切り	ミリ 0.5~1.25mm
心押台スリーブテーパー	MT-1
所要床面積	約 850 × 450mm (最大)
機械寸法	650 × 330 × 220mm (最大)
質量	23kg
モーター	単相 100V 150W
梱包サイズ (注1)	約 680 × 340 × 325mm (木箱)

(注1) 梱包サイズは目安です。ご購入のセットやアクセサリの内容により、梱包サイズ・使用梱包材が変更になったり、梱包数が増える場合があります。

外観及び仕様上の数値は、ロットにより多少異なる場合があります。一般的な作業では、これらが問題となることは殆どありませんが、特別の目的のために、特定の仕様が必ず満たされなければならない場合は、ご発注前に弊社へご確認下さい。

付属品・アクセサリ類も、一つ一つ入念にチェックし、万全を期しております。

本体標準付属品

 <p>固定センター MT1、三爪スクロールチャック用ハンドル、逆爪 (3個 1組)、工具類 (ロットにより多少異なる場合があります) ●三爪スクロールチャックは本体に装着されています。</p>	 <p>シングルツールポスト (刃物台)</p>
--	--

四爪インデペンデントチャック (径 80mm)

 <p>四角、偏心、不規則形状の工作物を保持します。</p>

面板 (専用押さえ金具付)

 <p>三爪や四爪チャックでも保持することが困難な特殊形状の工作物を加工する時に役立ちます。</p>
--

回し金

 <p>細くて長い形状の丸棒等の切削作業に適しています。両センター作業時に使用します。</p>
--

主軸用固定センター MT2

 <p>両センター作業時に使用します。</p>

回転センター MT1



ドリルチャック(10mm)およびアーバー MT1



固定振止

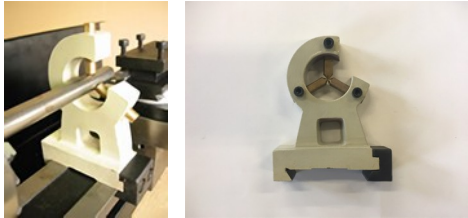

センターが使えない場合に品物を支えます。
(加工出来る最大径は 25mm です)

移動振止



往復台に取り付け、常にバイトと共に移動し、バイトの圧力でワークがたわんで逃げるのを防ぎます。
(加工出来る最大径は 20mmφ です)

**6コ入コレット特別セット
オリジナル商品**



MT2 コレット(3、4、5、6、8、10mm)、引き棒、主軸ストップパー付
※2011年9月以前にお買い上げの機械に使用する場合は、弊社にご相談ください。

**万力付 パーチカルスライドテーブル
オリジナル商品**

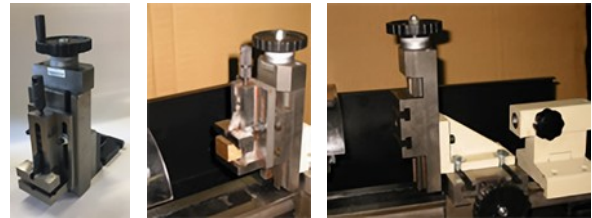

簡易的にミーリング作業を行うために用います。旋盤の主軸側にエンドミル等のフライス用切削工具を取り付ける事により、パーチカルスライド側に固定したワークの切削が可能になります。
(加工内容によって付属の万力をご使用下さい。)

ボールカッティングセット

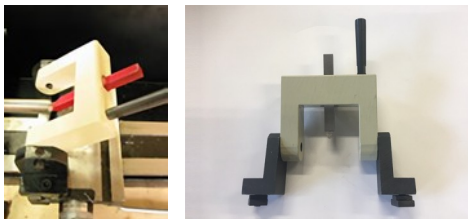

工作物の先端に丸みをつける作業や面取り加工が容易に出来ます。
(木工またはアルミ等に最適)

木工アタッチメント

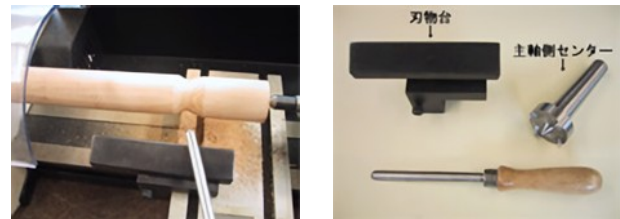

使用例

セット内容
(試し削り用の丸のみ付)

木工旋盤として使用出来るアタッチメントです。木工用主軸側センターに木工ワークを取り付け加工が可能です。

**6本組バイトセット(超硬付刃)8mm角
オリジナル商品**

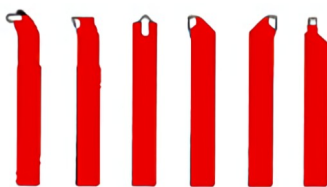

内訳:
内ねじ、中ぐり、外ねじ
右仕上げ、左仕上げ、突切

センタードリル(2mm 両刃 シャンク 6mm)



固定センターや回転センターを使用する場合、あらかじめ穴をあけるために使用します。

専用マシンスタンド **オリジナル商品**

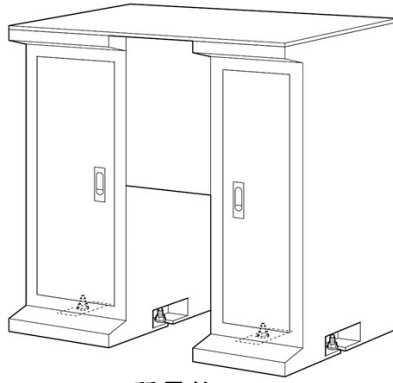

質量約 36Kg

寿貿易株式会社
株式会社メカニクス
〒135-0031 東京都江東区佐賀1丁目11番11号
TEL: 03-3642-3095
FAX: 03-3641-8443

FL200E ミニ卓上旋盤
 外観2面寸法図

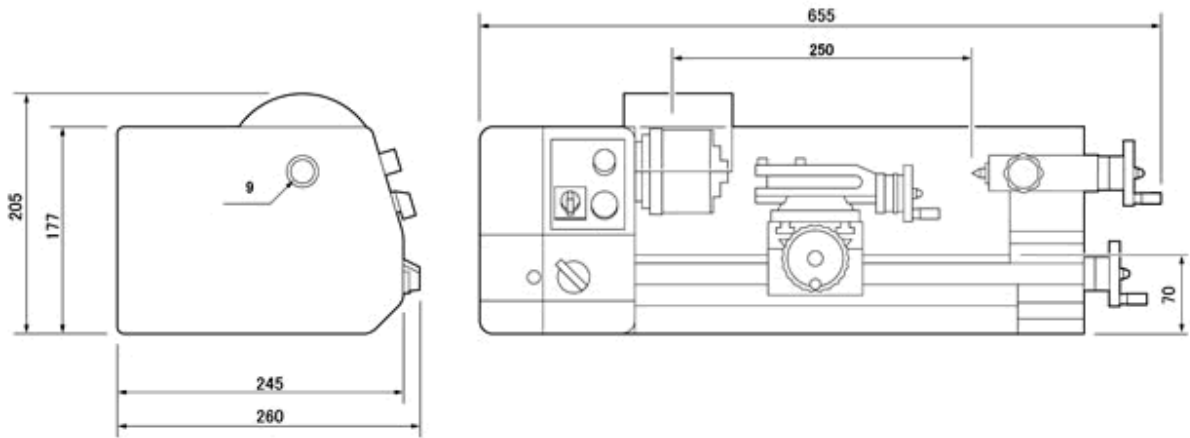

FL200E用マシンスタンド
 外観2面寸法図

