

## Shop-Ace USL5.5 小型精密旋盤（無段変速タイプ）Aタイプ

USL5.5をベースに、**三菱製インバータ**と**日立製強力モーター**を搭載し、操作性と信頼性を大幅に向上させた  
USL5.5A-INVもあります。併せて、ご検討ください。

**“もう少し大きくて、お求めやすいマシンを”との期待に応えました。**

- 機体構造は極めて堅牢に設計され、強力なりブが備えられています。
- 最新エレクトロニクス制御の無段変速機構により、ツマミひとつで主軸のスピードを自由に変速できます。
- 緊急時の非常停止ボタンが装備されています。
- ギアの交換により、左勝手の切削が可能です。
- 最大13mm角のバイトが装着可能ですので、市販の各種バイトが使用できます。
- モーターは単相・100Vです。
- 長手自動送り・ねじ切装置が標準装備されています。
- 三爪チャックには生爪も使えます。(オプション)
- 鉄・アルミ・真鍮・木材はもちろん、工夫次第でチタン・ステンレス等の切削も可能です。
- 弊社独自の心押台固定用レバーを取り付けることができます。(オプション)
- イラストを多用した日本語取扱説明書には付録として小冊子「基本的な旋盤作業」がついています。
- 寸法図にて、大きさをご確認下さい。

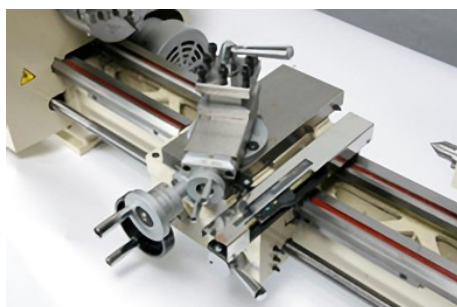

オプションでクロス(前後)方向にデジタルスケール(ミツヨ製)が取り付けられます。

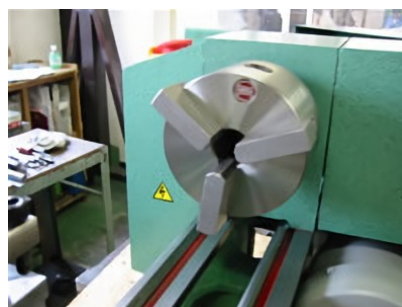

生爪(三爪チャック用)  
生爪は成形可能な爪です。工作物の寸法や形状に合わせて成形できるため高精度のチャッキングが実現します。

操作性が大幅にアップ！！

**心押台固定用レバー** **オリジナル商品**

- ・オプションで心押台固定用レバーが取り付けられます。
- ・レバーの操作のみで心押台の固定が可能です。



**心押台固定用レバーは旋盤本体を同時にお買い上げの場合に限らせていただきます。**

なお、すでにご使用中の USL5.5 に心押台固定用レバーを追加で取り付けをご希望のお客様は都度弊社にご相談ください。

**仕様**

ベッド上振り	250mm
クロスライド上振り	150mm
心間	550mm
主軸貫通孔	20mm
三爪チャック径	125mm
三爪チャック貫通孔	30mm
主軸テーパー	MT-3
主軸回転数	無段 200~1800min <sup>-1</sup>
親ねじ	20mm×2mm ピッチ
ねじ切り	メトリック 0.4~3mm インチ 10-44TPI
クロスライド移動	110mm
トップスライド移動	70mm
心押台スリーブ繰出し	60mm
心押台スリーブテーバー	MT2
ベッド寸法	135mm (幅) × 860mm (長)
所要床面積	約 1500mm × 720mm (最大)
質量	120kg
モーター	100V 1000W
梱包サイズ (注1)	約 1,200mm × 680mm × 560mm (木箱)

(注1) 梱包サイズは目安です。ご購入のセットやアクセサリーの内容により、梱包サイズ・使用梱包材が変更になったり、梱包数が増える場合があります。

外観及び仕様上の数値は、ロットにより多少異なる場合があります。一般的な作業では、これらが問題となることは殆どありませんが、特別の目的のために、特定の仕様が必ず満たされなければならない場合は、ご発注前に弊社へご確認下さい。

付属品・アクセサリー類も、一つ一つ入念にチェックし、万全を期しております。

**本体標準付属品**



固定センターMT2・MT3、チェンジギアセット(ねじ切用)、三爪スクロールチャック用ハンドル・逆爪(3個1組)、工具類(ロットにより多少異なる場合があります)  
●三爪スクロールチャックは本体に装着されています。

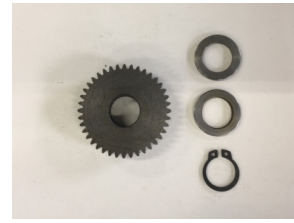

タンブラーギア

**回転センター MT2**



**ドリルチャック(13mm)およびアーバー MT2**



**6本組バイトセット(超硬付刃)10mm角**

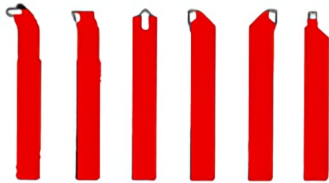

内訳:  
内ねじ、中ぐり、外ねじ  
右仕上げ、左仕上げ、突切

**ローレット**

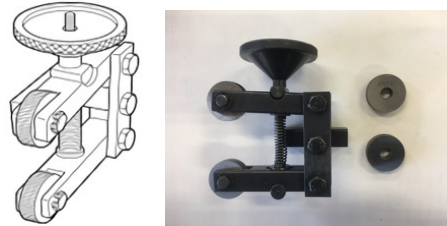

ハンドルやつまみにギザギザをつける作業に使用します。旋盤の刃物台に取り付け、工作物に押しつけてギザギザをつけます。("気配り"調整済)

**センタードリル(2mm 両刃 シャンク6mm)**



固定センターや回転センターを使用する場合、あらかじめ穴をあけるために使用します。

**四爪インデペンデントチャック(径125mm)**



四角、偏心、不規則形状の工作物を保持します。

**面板(専用押さえ金具付)**



三爪や四爪チャックでも保持することが困難な特殊形状の工作物を加工する時に役立ちます。

**クイックチェンジツールポスト**



バイトをホルダーごと、手早く交換できます。(バイトホルダー3個付)

**固定振止**(芯ズレ調整済みです)



心押台のセンターで支持できない形状のワークを加工する時に使用します。

**移動振止**(芯ズレ調整済みです)



細長くシャフトのようなワークを加工する時、バイトの圧力で工作物が逃げ、工作精度が悪くなるのを防止するための装置です。

**専用マシンスタンド**(各セットに含まれていません)

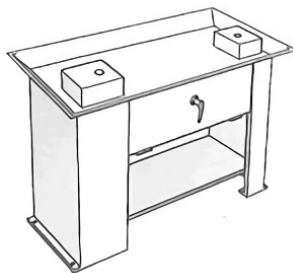

質量約 42Kg  
※実際の形状は若干異なる場合があります。

**木エアタッチメント** **オリジナル商品**

- ・木作業をする時に大変便利なアタッチメントです。
- ・クロススライド上に簡単に取り付けられます。
- (トップスライド用取付穴<2箇所>をそのまま利用します)



寿貿易株式会社  
株式会社メカニクス  
〒135-0031 東京都江東区佐賀1丁目11番11号  
TEL:03-3642-3095  
FAX:03-3641-8443

### USL 5.5 小型精密旋盤

外觀2面寸法図

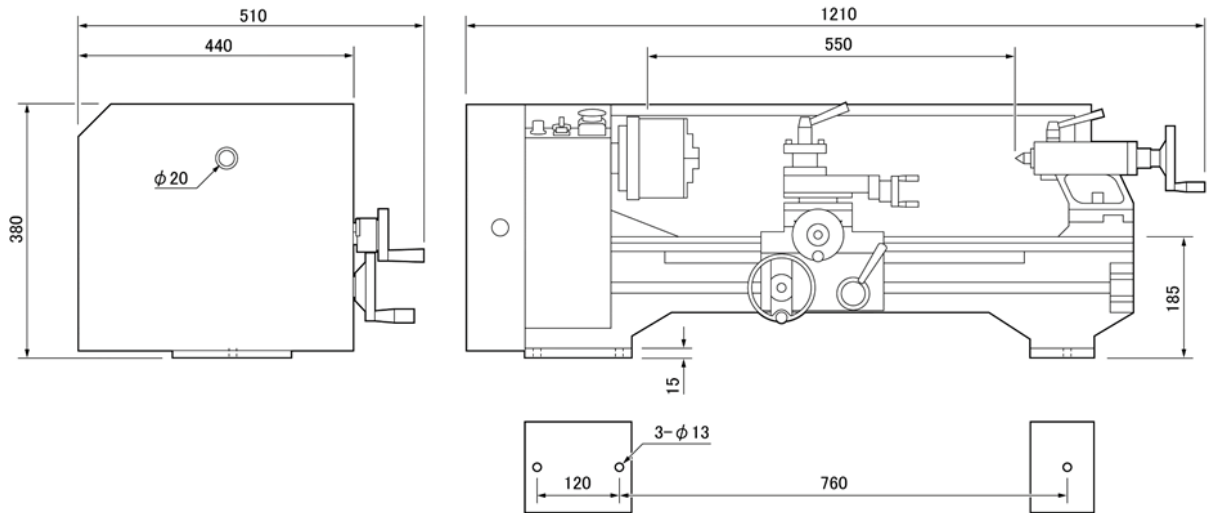

### USL5.5用マシンスタンド

外觀2面寸法図

